

**HYUNDAI**  
POWER PRODUCTS

# Débroussailleuse et coupe- bordure thermique

**HDBT314T-1**

**INSTRUCTIONS ORIGINALES**

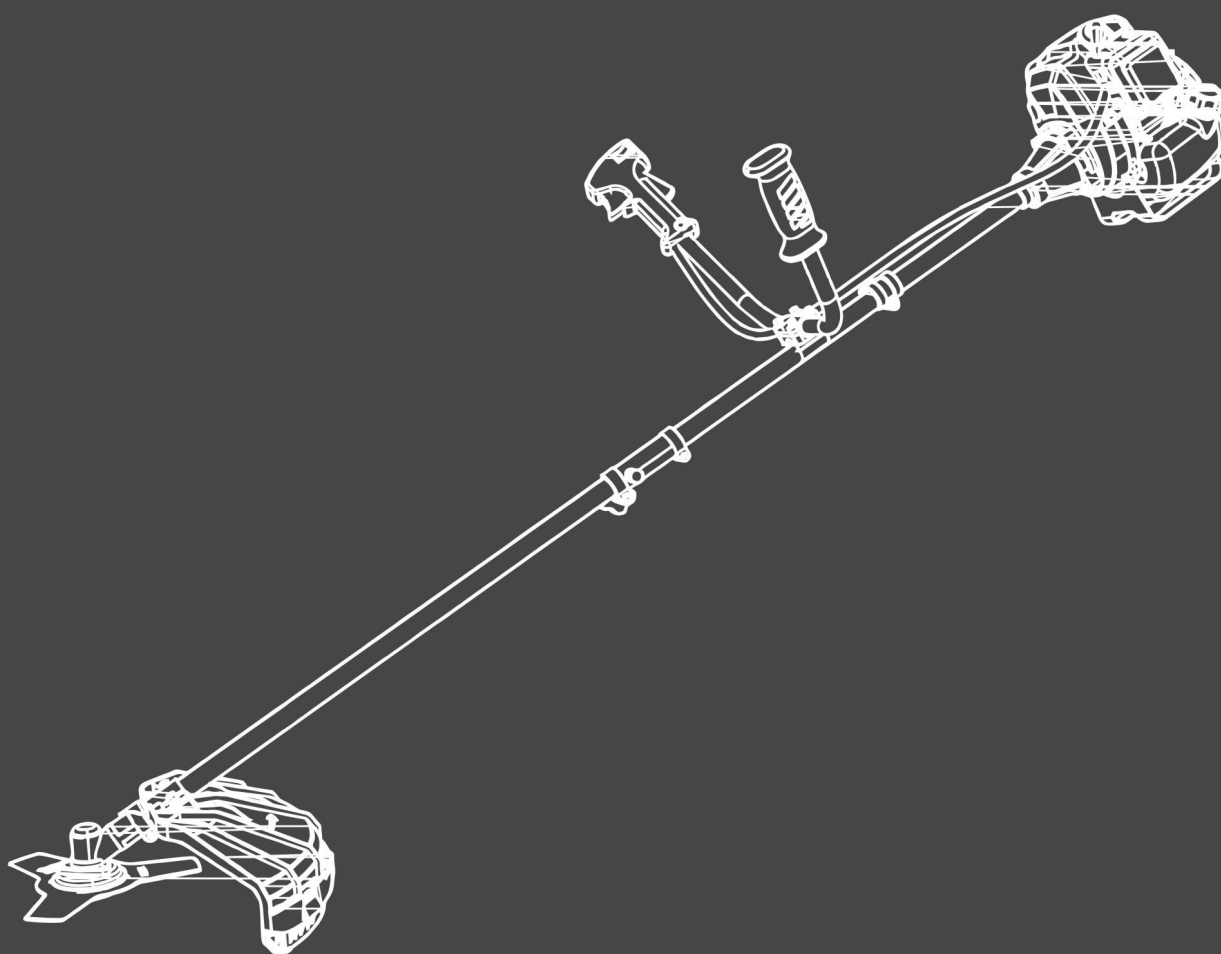

ATTENTION: LIRE LE MANUEL AVANT D'UTILISER CET OUTIL

# SOMMAIRE

---

|                                 |    |
|---------------------------------|----|
| 1. INSTRUCTIONS DE SECURITE     | 3  |
| 2. VOTRE PRODUIT                | 9  |
| 3. ASSEMBLAGE                   | 12 |
| 4. REMPLISSAGE HUILE ET ESSENCE | 17 |
| 5. OPERATION                    | 19 |
| 6. MAINTENANCE ET RANGEMENT     | 21 |
| 7. DECLARATION DE CONFORMITE    | 23 |
| 8. GARANTIE                     | 24 |
| 9. PANNE PRODUIT                | 25 |
| 10. EXCLUSIONS DE GARANTIE      | 26 |

## 1. INSTRUCTIONS DE SECURITE

---

- Pour les machines à embrayage, routines pour vérifier que l'outil de coupe cesse de tourner lorsque le moteur tourne au ralenti
- Ces précautions de sécurité doivent être respectées. Cet outil doit être manipulé avec précaution. N'exposez pas, ni des personnes ni vous, au danger.
- Ne laissez pas d'autres personnes utiliser cette machine à moins qu'elles ne soient entièrement responsables et qu'elles aient lu et comprennent totalement ces instructions.
- Marchez correctement. Faites attention à votre démarche.
- Ne portez pas de vêtements amples ou de bijoux qui pourraient être pris dans les parties en mouvement de l'outil. Portez des chaussures robustes et antidérapantes. Les cheveux longs doivent être attachés. Il est recommandé de recouvrir les jambes et les pieds pour se protéger contre les débris pouvant être projetés pendant l'opération.
- Portez un équipement complet de sécurité comprenant: protection auditive, oculaire, gants, casque, masque respiratoire, vêtements de protection, chaussures de sécurité.
- Avant et après chaque utilisation, inspectez l'ensemble de la machine (écrous, boulons, vis, etc.). Faites réparer la machine ou faites remplacer des pièces si nécessaire avant d'utiliser la machine.
- N'utilisez pas de pièces et accessoires non recommandées par notre société. Des blessures graves pour l'opérateur ou les spectateurs peuvent survenir, ainsi que des dommages à la machine.
- Gardez les poignées de l'outil exemptes d'huile et de carburant.
- Utilisez toujours les poignées appropriées et une bandoulière lors de la coupe.
- Ne fumez lors du ravitaillement en carburant et huile.
- N'effectuez pas le ravitaillement dans une pièce fermée ou près de flammes nues. Une ventilation adéquate doit être assurée.
- Rangez le carburant dans un conteneur conforme et approuvé par les lois en vigueur.
- Ne retirez jamais le bouchon du réservoir d'essence pendant que le moteur tourne.
- Ne faites pas fonctionner l'outil à l'intérieur d'une pièce ou d'un bâtiment. Les fumées des gaz d'échappement contiennent du monoxyde de carbone dangereux qui peuvent gravement affecter la santé de l'opérateur et des spectateurs.
- Ne tentez jamais d'effectuer les réglages du moteur pendant que l'appareil fonctionne et attaché à l'opérateur. Effectuez toujours les réglages l'outil éteint, reposant sur une surface plane et stable.
- N'utilisez pas l'appareil s'il est endommagé ou mal réglé. Ne retirez jamais la protection de la machine. Des accidents peuvent arriver, causant dégâts à l'outil et blessure à l'opérateur et spectateurs.
- Inspectez la zone de travail; retirez tous débris qui pourraient être enchevêtrés dans la tête de coupe. Retirez également tous les objets matériels que l'outil peut projeter pendant la coupe.
- Gardez les personnes et enfants éloignés. Les spectateurs doivent être maintenus à une distance sûre de la zone de travail, à au moins 15 mètres.

- Ne laissez jamais l'outil sans surveillance.
- N'utilisez pas cet outil pour un travail autre que ceux pour lesquels il est destiné, tel que décrit dans ce manuel.
- Ne surestimez pas vos forces. Gardez une bonne assise et un bon équilibre à tout moment. Ne courez pas, n'utilisez pas l'outil en position debout sur une échelle ou sur un autre emplacement instable.
- Evitez de travailler sur des pentes. Si vous devez obligatoirement travailler un terrain en pente, prenez une extrême précaution et gardez un bon équilibre. Evitez tous mouvements et actions pouvant vous déséquilibrer et vous faire tomber.
- Gardez les mains et les pieds dégagés de la tête de coupe ou de la lame de nylon pendant l'utilisation de l'appareil.
- N'utilisez pas ce type d'outil pour balayer les débris.
- N'utilisez pas l'appareil lorsque vous êtes fatigué, malade ou sous l'influence de médicaments, de drogues ou d'alcool.
- Si une pierre ou tout autre obstacle est touché lors de l'opération, arrêtez le moteur et vérifiez l'accessoire de coupe. Toute pièce et accessoire endommagé ou fonctionnant mal ne devra plus être utilisée.
- Entreposer l'outil dans une zone fermée et bien ventilée seulement, hors de la portée des enfants. N'entreposez l'outil dans endroit fermée où des vapeurs de carburant peuvent atteindre une flamme nue provenant d'appareils.
- Faites inspecter et réparer votre outil par un service qualifié. Des pièces de rechange sont disponibles auprès de votre revendeur. L'utilisation de tout autre accessoire ou pièce jointe peut causer un danger potentiel ou une blessure à l'utilisateur, endommager la machine et annuler la garantie.
- Nettoyez complètement l'appareil, en particulier, le réservoir d'essence, et le filtre à air après chaque utilisation.
- Lors de l'opération, aucune personne ne doit intervenir dans la zone de travail sans avertir l'opérateur. L'opérateur doit être appelé attentivement et il faut s'assurer que l'opérateur arrête le moteur avant toute intervention. Veillez à ne pas gêner inutilement l'opérateur lors.
- Ne touchez jamais la tête de coupe ou la lame de nylon lorsque le moteur tourne. S'il est nécessaire de remplacer le protecteur ou l'accessoire de coupe, arrêtez le moteur et attendez que l'accessoire s'arrête complètement. L'outil doit être complètement refroidi avant tout changement d'accessoire et avant toute autre intervention sur la machine.
- L'outil doit être éteint lorsque celle-ci est déplacée entre les zones de travail.
- Veillez à ne pas frapper la tête de coupe en nylon contre les pierres ou le sol.
- Un fonctionnement brutal et déraisonnable raccourcit la durée de vie de la machine et crée un environnement dangereux pour vous-même et ceux qui vous entourent.
- Faites attention au desserrement et à la surchauffe des pièces. S'il y a une anomalie sur la machine, arrêtez immédiatement l'opération et vérifiez soigneusement la machine. Si nécessaire, faire réparer la machine par un service agréé. Ne continuez jamais à faire

fonctionner une machine qui pourrait être défectueuse.

- Pendant l'opération, les surfaces de l'outil sont chaudes. Ne touchez pas les parties chaudes de l'outil, risque de brûlures.
- Une fois le moteur arrêté, le silencieux reste chaud. Ne placez jamais la machine dans des endroits où il y a des matériaux inflammables (herbe sèche, etc.), des gaz combustibles ou des liquides combustibles.
- Faites attention à l'opération après la pluie car le sol peut être glissant.
- Si vous glissez ou tombez par terre ou dans un trou, relâchez immédiatement la gâchette de l'accélérateur.
- Veillez à ne pas laisser tomber l'outil ou à la frapper contre les obstacles.
- Avant de régler ou de réparer l'outil, veillez arrêter le moteur et à détacher la bougie d'allumage.
- Lors du rangement et en particulier lors d'un rangement prolongé, vidangez le carburant du réservoir d'essence, nettoyez les pièces et rangez-le conformément aux instructions de ce manuel.
- Inspectez régulièrement l'outil. Pour une inspection approfondie de votre machine, contactez un revendeur.
- Un symptôme appelé «phénomène de Raynaud», qui affecte les doigts de certains individus, peut être provoquée par l'exposition aux vibrations et au froid. Perte de couleur et d'engourdissement dans les doigts peuvent survenir. Les précautions suivantes sont fortement recommandées car l'exposition minimale qui pourrait déclencher la maladie est inconnue :
  - Gardez votre corps au chaud, en particulier la tête, le cou, les pieds, les chevilles, les mains et les poignées.
  - Maintenez une bonne circulation sanguine en effectuant des exercices du bras pendant des fréquentes interruptions de travail et aussi en ne fumant pas.
  - Limitez les heures de fonctionnement.
  - Si vous ressentez un inconfort, une rougeur et un gonflement des doigts, puis un blanchiment et une perte de sens, consultez votre médecin avant de vous exposer au froid et aux vibrations.
- **AVERTISSEMENT:** la zone de coupe reste dangereuse lorsque la machine s'arrête.
- Lors du transport, l'outil doit être manipulé avec précaution. Ne vous exposez pas à d'autres personnes au danger.
- Enveloppez la lame avant le stockage ou mettez-la dans son emballage.
- Ne retirez jamais la protection de la machine.
- La réglementation nationale peut restreindre l'utilisation de la machine.
- Ne jamais modifiez pas l'outil.
- Vérifier régulièrement que l'outil de coupe ne tourne pas lorsque le moteur tourne au ralenti.
- Utilisez les accessoires de coupe recommandés et appropriés. Contactez votre revendeur ou notre service après-vente pour savoir quels accessoires de coupe peuvent être utilisés avec cet outil. L'utilisation d'autres accessoires de coupe, par ex. chaînes pivotantes multi-pièces métalliques et lames à fléaux peuvent avoir des conséquences, comme des accidents et des

dysfonctionnements.

- Vérifiez à chaque fois avant et après utilisation, après une chute ou d'autres impacts pour identifier tout important dégât.
- N'utilisez pas l'outil de manière à provoquer un danger.
- Des risques et problèmes peuvent survenir lors de l'opération, suivez les instructions de ce manuel pour réduire ces risques.
- Si la machine ou l'accessoire de coupe doit être débloqué, arrêtez d'utiliser l'outil, enlevez la bougie. Portez une protection de sécurité pour débloquer l'outil.
- Ne travaillez pas de manière prolongée avec l'outil, prenez des pauses régulières pendant l'opération.
- Gardez toujours une posture correcte, n'utilisez pas l'outil dans une position qui pourrait créer des accidents.
- Avertissement - l'outil émet des gaz d'échappement dangereux. Ne pas les inhaler et s'éloigner de ces gaz.
- N'utilisez pas l'outil en cas de dommage. Confiez-le à un agent de service qualifié pour inspection et réparation.
- Transportez la machine de manière à éviter toute perte de carburant, tout dommage ou toute blessure. Placez toujours les dispositifs de protection sur les lames. Toujours transporter l'outil à l'endroit.
- Placez la protection sur la lame lors du stockage de l'outil.
- Des risques pouvant être rencontrés lors de l'utilisation de la machine (heurter un objet étranger, obstruction de l'outil de coupe, etc.). Afin d'éviter tout danger, inspectez minutieusement la zone de travail, enlevez tous les matériaux et objets dangereux susceptibles d'être présents.
- N'utilisez pas l'outil lorsqu'il y a un risque d'orages et d'éclairs et généralement lors de mauvais temps.

### **Rebond et avertissements connexes**

Le rebond est une réaction soudaine à une roue tournante pincée ou accrochée, une coiffe de support, une brosse ou tout autre accessoire. Le pincement ou l'accrochage provoque un arrêt rapide de l'accessoire rotatif qui, à son tour, fait forcer l'outil électrique incontrôlé dans la direction opposée à la rotation de l'accessoire au point de la liaison.

Par exemple, si une roue abrasive est accrochée ou pincée par la pièce à usiner, le bord de la roue qui pénètre dans le point de pincement peut creuser dans la surface du matériau, ce qui amène la roue à grimper ou à sortir. La roue peut soit sauter vers ou loin de l'opérateur, selon la direction du mouvement de la roue au point de pincement. Les roues abrasives peuvent également se briser dans ces conditions.

Le retour est le résultat d'une mauvaise utilisation de l'outil électrique et / ou de procédures ou conditions d'utilisation incorrectes et peut être évité en prenant les précautions appropriées comme indiqué ci-dessous.

- Ne placez jamais votre main à proximité de l'accessoire rotatif. L'accessoire peut rebondir sur votre main.
- Ne placez pas votre corps dans la zone où l'outil électrique se déplacera si le rebond se produit. Le rebond propulsera l'outil dans la direction opposée au mouvement de la roue au point

d'accrocher.

- Faites attention lorsque vous utilisez des coins, des bords tranchants, etc. Évitez de rebondir et d'accrocher l'accessoire. Les coins, les bords tranchants ou les rebonds ont tendance à accrocher l'accessoire rotatif et à provoquer une perte de contrôle ou de rebond.

### Explication des symboles



Symbole d'avertissement



Lire le manuel d'instructions



Porter une protection de sécurité: protection oculaire, auditive et un casque



Porter des gants de sécurité



Porter des chaussures de sécurité



ATTENTION ! Gaz d'échappement



Ne fumer pas et ne pas utiliser l'outil près de flammes nues



Les parties accessibles peuvent être chaudes pendant l'utilisation



Attention! Risque de rebond



Garder les personnes éloignées, à au moins 15m



Attention ! L'outil peut entrer en contact avec objets volumineux. Ceci peut créer une perte de contrôle et des blessures



Vitesse de l'accessoire



Vitesse de l'accessoire



Puissance sonore garantie



Faire attention aux éléments coupants!

### **Risques résiduels**

Même si vous utilisez correctement cet outil, il existe toujours des risques résiduels. Les risques suivants peuvent apparaître dans le cadre de la structure et de la fabrication de cet outil électrique:

- Problème d'audition si aucune protection auditive appropriée n'est utilisée.
- Coupe si aucun vêtement de protection approprié n'est porté.
- Dommages pour la santé résultant de vibrations dans les mains et les bras si l'appareil est utilisé pendant une longue période ou n'est pas manipulé et entretenu correctement.
- Inhalation de particules
- Inhalation des gaz d'échappement
- Contact avec la peau avec huile / essence
- Inhalation d'essence / vapeurs d'huile
- Contact avec des objets projetés
- Brûlures en touchant des surfaces chaudes
- L'utilisation prolongée de ce produit expose l'opérateur aux vibrations et peut produire une maladie dite «doigt blanc». Pour réduire le risque, porter des gants et garder vos mains au chaud.
- Si l'un des symptômes du «syndrome des doigts blancs» se produit, rechercher des soins médicaux immédiats. Les symptômes du «doigt blanc» comprennent l'engourdissement, la perte de sensibilité, le picotement, la douleur, la perte de résistance, les changements de couleur ou l'état de la peau. Ces symptômes apparaissent généralement sur les doigts, les mains ou les poignets. Le risque augmente à basse température.



## Utilisation prévue

Cette machine peut être utilisée avec le fil de coupe comme coupeuse pour couper l'herbe et les mauvaises herbes de petite épaisseur et en petite quantité et avec la lame de coupe comme coupe-brosse pour la coupe d'une végétation plus dense. Cette machine ne doit pas être utilisée pour la coupe ou d'autres opérations de coupe où l'outil de coupe doit être soulevé au-dessus du sol. Cette machine n'est autorisée que pour une utilisation privée. Toute autre utilisation ou modification de cette machine est interdite et comporte des risques élevés.

## 2. VOTRE PRODUIT

---

### a. Description

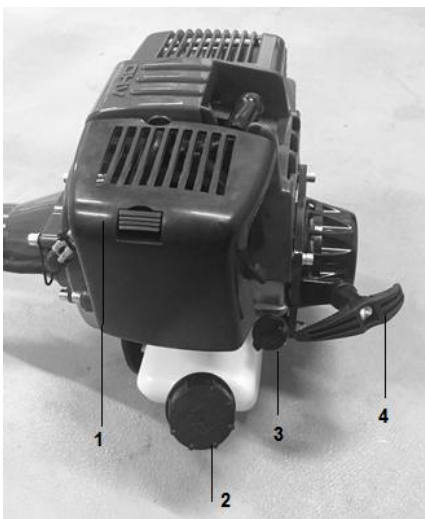

1. Filtre à air
2. Réservoir essence
3. Réservoir d'huile
4. Démarreur

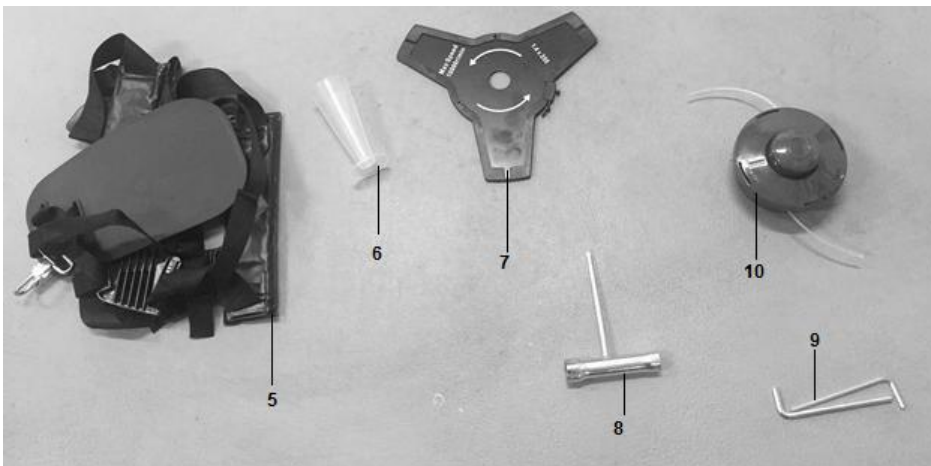

- 5. Harnais
- 6. Récipient pour huile
- 7. Lames trois dents
- 8. Clés
- 9. Clés/clés de verrouillage
- 10. Tête de coupe avec fil en nylon

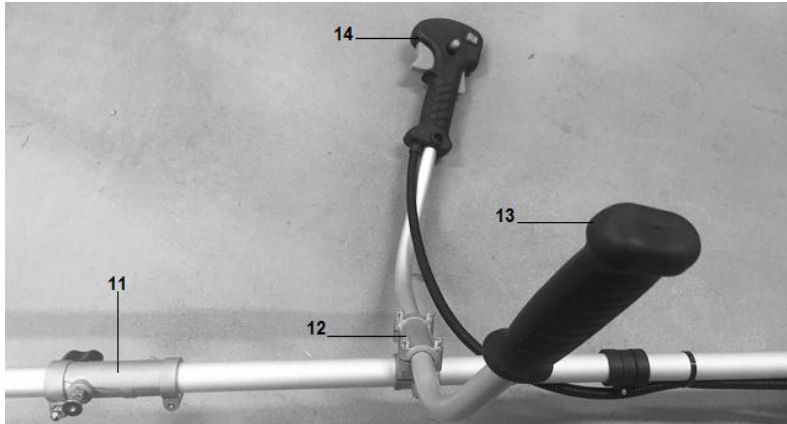

- 11. Assemblage des bars
- 12. Support de la poignée
- 13. Poignée
- 14. Poignée avec gâchette de l'accélérateur, interrupteur ON/OFF et verrouillage de la gâchette de l'accélérateur

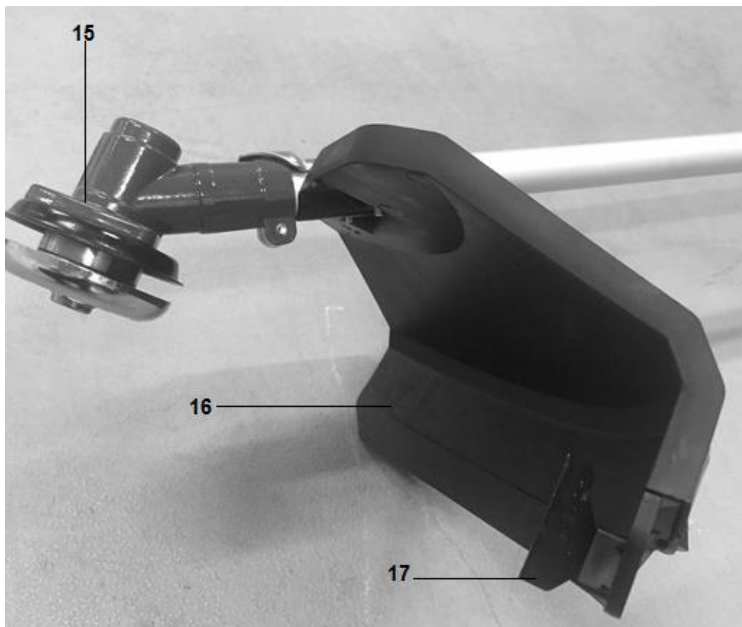

- 15. Tête d'installation
- 16. Carter de protection
- 17. Dispositif de coupe du fil en nylon

**b. Données techniques**

|  |   |
|--|---|
| <b>Cylindrée</b>                                   | 31cm <sup>3</sup>   |
| <b>Vitesse maximale</b>                            | Débroussailleuse: 9300min <sup>-1</sup><br>Coupe bordure: 8000min <sup>-1</sup>   |
| <b>Puissance maximale</b>                          | 0,7kW   |
| <b>Poids</b>                                       | Réservoir vide: 7,3kg<br>Réservoir vide avec accessoire spécifique: 8kg<br>Réservoir plein avec accessoire spécifique: 8,5kg  |
| <b>Volume du réservoir d'essence</b>               | 0,7l  |
| <b>Volume du réservoir d'huile</b>                 | 0,08l   |
| <b>Diamètre de coupe</b>                           | Coupe bordure: 480mm<br>Débroussailleuse: 255mm   |
| <b>Epaisseur de coupe</b>                          | Débroussailleuse: 1,4mm (lame métal)<br>Coupe bordure: 2,4mm (ligne flexible non métallique)  |
| <b>Dents</b>                                       | Débroussailleuse: pièce unique (trois dents en métal)<br>Coupe bordure: 2 lignes (ligne flexible non métallique)  |
| <b>Diamètre central du trou de la lame</b>         | 25,4mm (lame métal)   |
| <b>Fréquence de rotation maximum de la broche</b>  | Débroussailleuse: 7000min <sup>-1</sup><br>Coupe bordure: 6000min <sup>-1</sup>   |
| <b>Lame</b>  | JINLIFU, 10000/min (1.4X255)  |
| <b>Fil en nylon</b>                                | ROYAL, 10000/min  |
| <b>Ratio</b>                                       | 4:3   |
| <b>Moteur</b>                                      | 139F ROYAL  |
| <b>Vitesse au ralenti</b>                          | 3100±400min <sup>-1</sup>   |
| <b>Vitesse d'embrayage</b>                         | 4500min <sup>-1</sup>   |
| <b>Vibrations</b>                                  | Débroussailleuse:<br>- Poignée gauche: 7,06m/s <sup>2</sup><br>- Poignée droite: 6,87m/s <sup>2</sup><br>K=1.5 m/s <sup>2</sup><br>Coupe bordure:<br>- Poignée gauche: 6,86 m/s <sup>2</sup><br>- Poignée droite: 6,67 m/s <sup>2</sup> ,<br>K=1.5 m/s <sup>2</sup> |
| <b>Niveau de pression sonore mesuré LpA dB(A)</b>  | Débroussailleuse: 92.5dB(A) K= 3dB(A)<br>Coupe bordure: 93.3dB(A) K= 3dB(A)   |
| <b>Niveau de puissance sonore mesuré LwA dB(A)</b> | Débroussailleuse: 107.4dB(A) K= 3dB(A)<br>Coupe bordure: 108.2dB(A) K= 3dB(A)   |
| <b>Niveau de puissance sonore garantie</b>         | 113dB(A)  |

### 3. ASSEMBLAGE

---

#### a) Installation du tube sur l'outil

- Dévissez le boulon (1) et enlevez le bouchon de vis (2). Voir Fig. 1.
- Insérez la barre dans le connecteur (Fig. 2).
- Assurez-vous d'avoir fixé la goupille dans le trou du tube (1). Remettez le bouchon de vis (2) et vissez le boulon sur la vis (3). Voir Fig. 3.

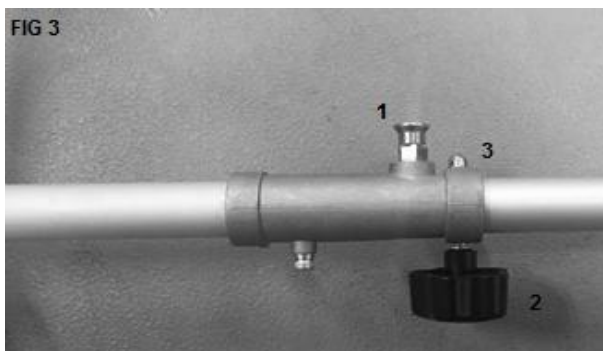
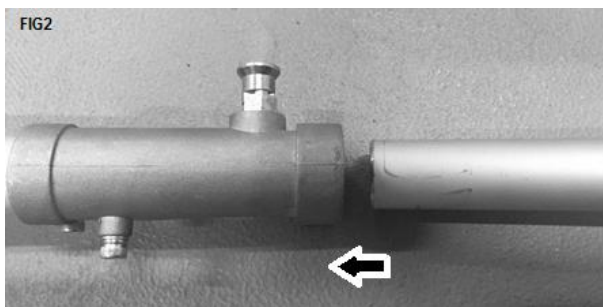
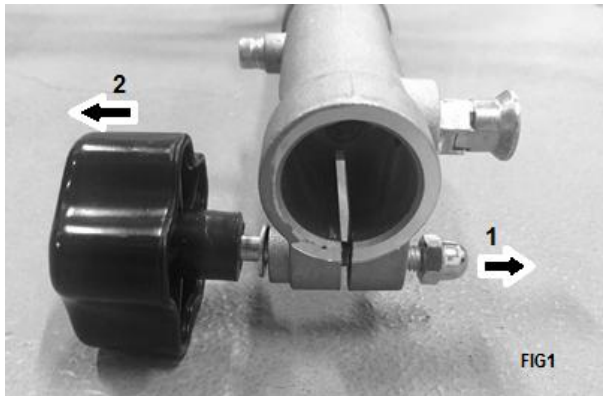

#### b) Installation de la poignée

- Dévissez le support et enlevez-le (Fig. 4).
- Installez la poignée sur le support (Fig. 5).
- Remettez le support et vissez-le avec les quatre vis (Fig. 6).

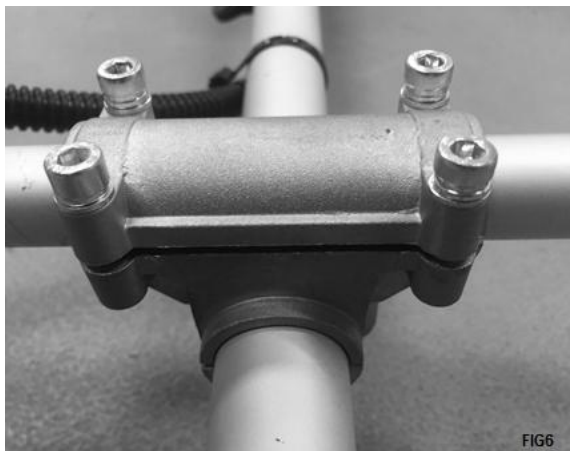
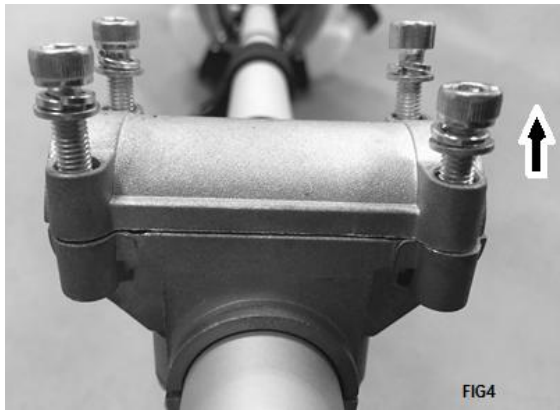

**c) Installation du carter of protection**

- Enlevez les vis se trouvant sur le carter of protection (fig. 7).
- Installez the tube sur le carter of protection. Assurez-vous d'avoir installé le carter dans la bonne position (Fig. 8).
- Vissez le carter sur le tube avec les deux vis (Fig. 9).

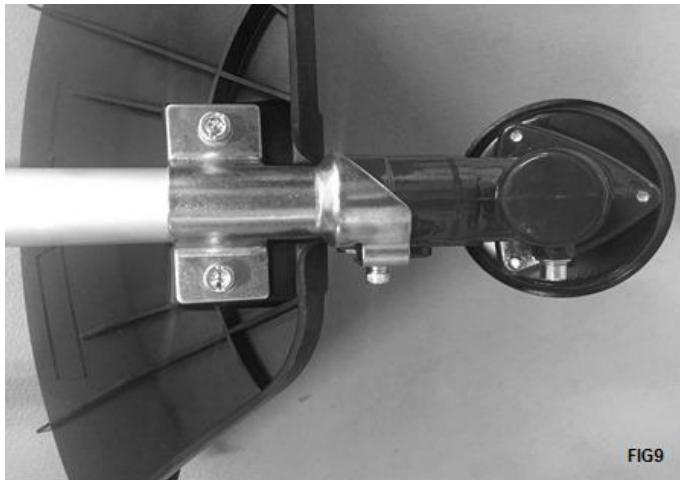
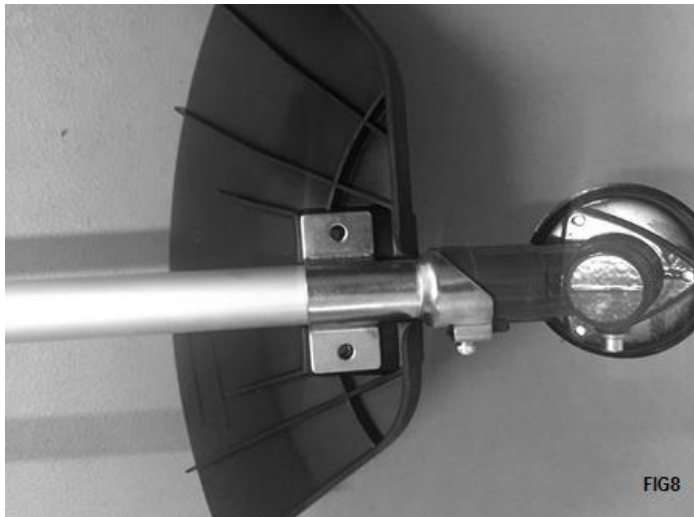
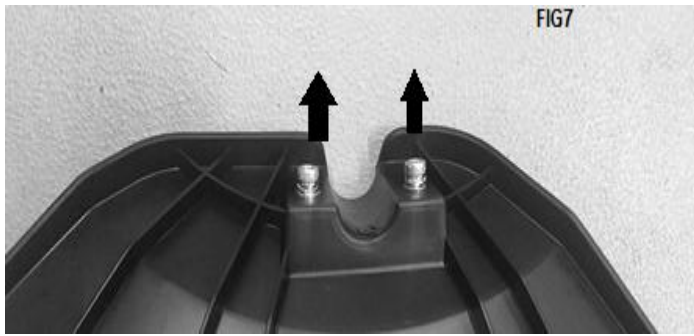

**d) Installation de la tête coupe avec fil en nylon (pour les travaux de coupe bordure)**

- Insérez un outil de blocage en métal dans le trou de l'entraînement dans la tête d'installation (ils doivent être bien alignés). (Fig. 10).
- Enlevez le couvercle et l'écrou de maintien (Fig. 11).
- Installez et vissez la tête de coupe. Assurez-vous qu'elle soit bien installée.
- Enlevez ensuite l'outil de blocage.

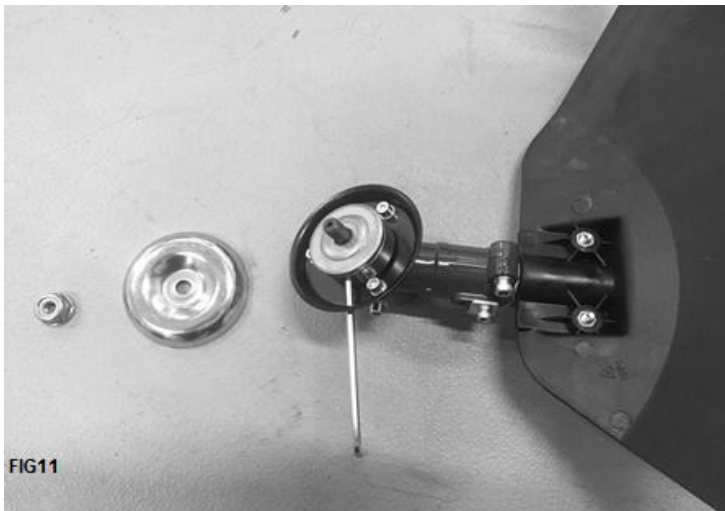
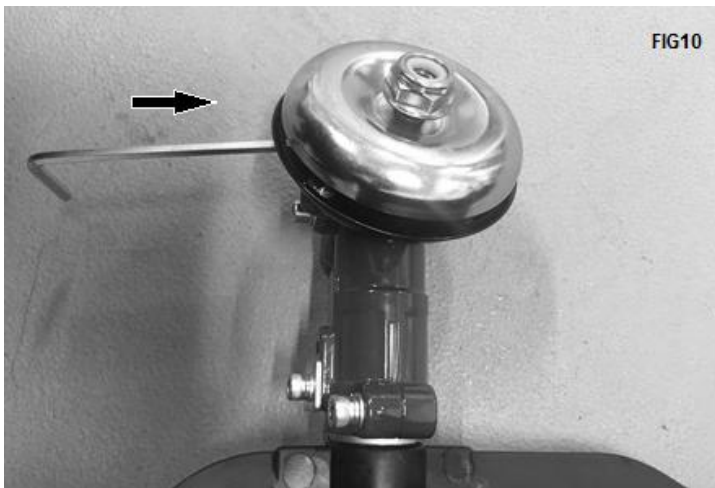

**e) Installation of metal blade (for brush cutter operation)**

- Insérez un outil de blocage en métal dans le trou de l'entraînement et dans la tête d'entraînement (ils doivent être bien alignés). (Fig. 10).
- Enlevez le couvercle et l'écrou de maintien (Fig. 11).
- Installez, dans l'autre suivant sur la tête d'entraînement: la lame, le couvercle et enfin l'écrou de maintien (Fig. 13).
- Enlevez l'outil de blocage.

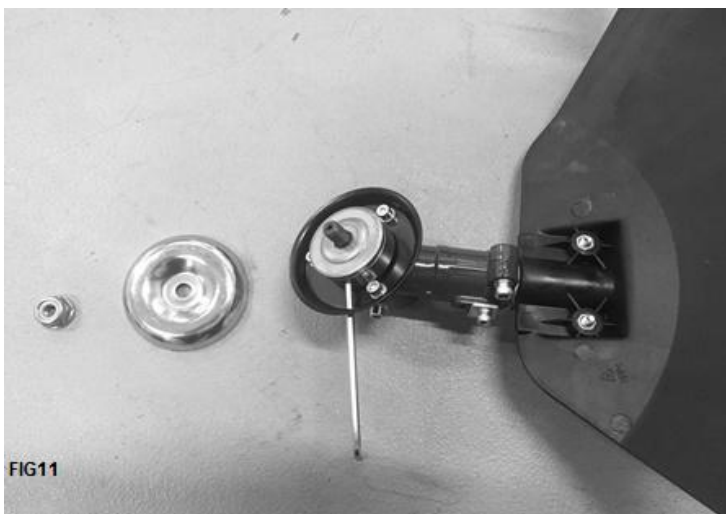
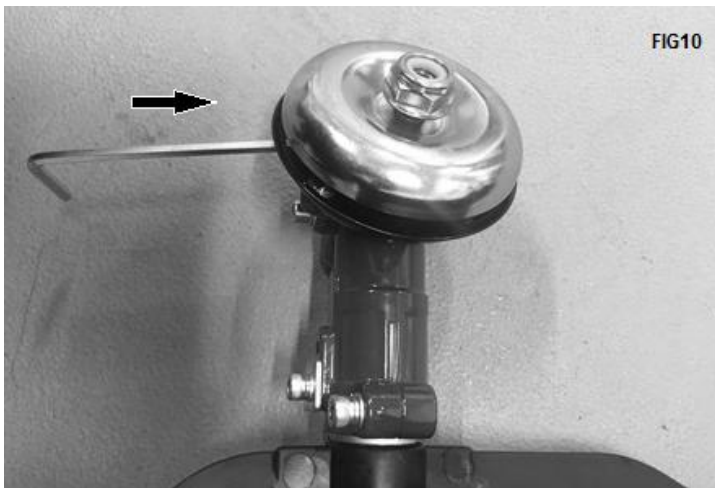

#### REMARQUE

Après l'installation, vérifiez toujours si l'installation a été correctement effectuée. Si la lame n'est pas bien été installée, elle vibrera excessivement et causer des blessures et accidents. Lors de l'opération, si des vibrations anormales surviennent, arrêtez immédiatement l'outil et vérifiez l'installation.



## 4. REMPLISSAGE EN HUILE ET ESSENCE

---

### a. Essence

- **Attention: l'essence est très inflammable. Conservez le carburant dans des récipients spécialement conçues à cet effet.**
- **Ne remplissez le réservoir qu'à l'extérieur et ne fumez pas pendant l'opération. Évitez les étincelles ou les flammes nues près du carburant.**
- **Remplissez le réservoir avant de démarrer le moteur. N'ajoutez pas le carburant lorsque le moteur tourne toujours ou si le moteur est encore chaud. Ne retirez jamais le bouchon du réservoir d'essence lors de l'opération de l'outil.**
- **Serrez complètement et correctement le bouchon du réservoir.**
- **Remplissez le réservoir sur le sol.**
- **Le moteur doit être démarré à une distance d'au moins 3 mètres de l'endroit où le réservoir d'essence a été rempli.**
- **Évitez de renverser du carburant: Lorsque de l'essence est renversée, ne démarrez pas la machine et évacuez-la d'où l'essence a déversé pour éviter d'éventuelles sources d'incendie.**

Ce type d'outil est conçu pour être utilisé avec de l'essence sans plomb. L'utilisation d'essence sans plomb réduit la pollution, ce qui va dans l'intérêt de votre santé et la protection de l'environnement. L'utilisation d'essence ou d'huile de moindre qualité peut endommager les joints d'étanchéité, les conduits ou le réservoir d'essence.

Les émissions des gaz d'échappement sont régulées par les caractéristiques techniques de base du moteur et de ses composants (carburation, réglage des bougies, contrôle des ouvertures d'échappement et des temps de fermeture) en l'absence d'accessoires ou d'un catalyseur lors de la combustion.

### **Remplissage du réservoir**

- Dévissez le bouchon du réservoir de carburant.
- Remplissez le réservoir à 80% de sa capacité.

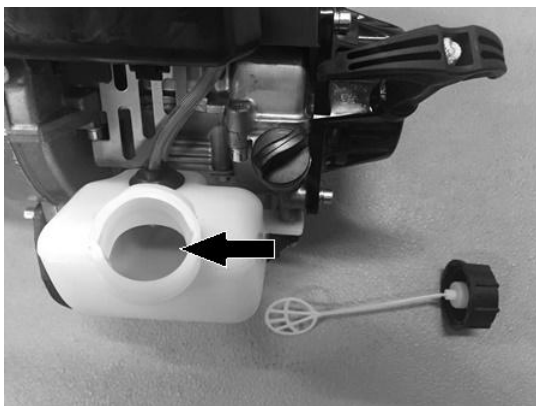

- Refermez le réservoir de carburant avec son bouchon. Nettoyez le bouchon. Vérifiez la zone la zone de remplissage; nettoyez tout débordement.

## b. Huile

- Ouvrez le réservoir d'huile.
- En utilisant le récipient fourni, versez l'huile dans le réservoir. Ne le remplissez pas trop.

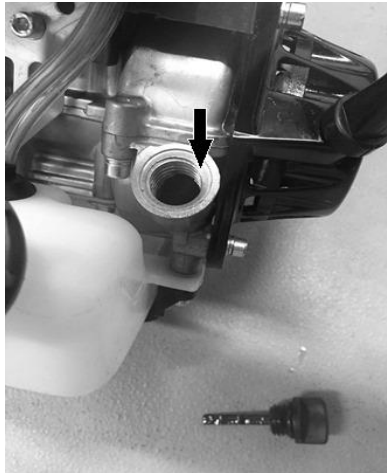

- Fermez le réservoir. Essuyez tout débordement.

### Information

Huile recommandée: Nous recommandons l'utilisation d'huile de haute qualité classée SF, SG, SH, SJ ou plus. N'utilisez pas d'additifs spéciaux.

Les températures externes déterminent la viscosité de l'huile.

- o Au-dessous de 4°C, l'utilisation d'une huile SAE 30 provoque des démarrages difficiles;
- o Au-dessus de 27°C, l'utilisation d'une l'huile 10W-30 peut augmenter la consommation d'huile. Vérifiez le niveau d'huile régulièrement.

### Vérification du niveau d'huile

- L'outil doit être éteint.
- Retirez la jauge du réservoir d'huile et essuyez-la.



- Insérez la jauge du réservoir d'huile dans le réservoir, sans la visser, puis retirez-la pour vérifier le niveau d'huile.
- Si le niveau d'huile est près ou en dessous de la limite inférieure de la jauge, retirez la jauge et remplissez le réservoir d'huile jusqu'à la limite supérieure de la jauge (bord inférieur de la jauge).
- Remettez la jauge du réservoir d'huile.

## 5. OPERATION

---

### a) Démarrage de l'outil

- Mettez l'interrupteur ON/OFF sur la position "ON" (I).



- Tirez sur le démarreur jusqu'au démarrage de l'outil.
- Poussez et tenez le verrouillage de la gâchette (1) puis la gâchette (2) pour commencer l'opération.



### b) Arrêt de l'outil

- Relâchez la gâchette et le verrouillage de la gâchette.
- Mettez l'interrupteur ON/OFF sur la position OFF (O).



### c) Fonctionnement du coupe-herbe

#### Coupe

Il s'agit d'alimenter avec précaution l'outil avec la matière que l'on désire tailler.

Inclinez la tête doucement afin de projeter les déchets loin de vous. Si vous travaillez en présence d'obstacles tels que clôtures, murs ou arbres, l'approche doit se faire depuis un angle où tous les déchets qui vont rebondir sur l'obstacle ne seront pas susceptibles de vous atteindre. Manipulez doucement la machine jusqu'à ce que l'herbe soit coupée au ras de l'obstacle mais ne l'enrayez pas (suralimentation) dans l'obstacle. Si vous travaillez près d'un grillage ou de clôtures en maillon, attention aux câbles. Si vous allez trop loin, le fil s'enrayera dans les câbles. La coupe peut être effectuée en taillant les pieds des mauvaises herbes un par un. Placez la tête de la débroussailleuse près du pied de la mauvaise herbe, jamais plus haut car la mauvaise herbe pourrait être happée par le fil. Au lieu d'être coupé, la mauvaise herbe pourrait s'enrouler sur l'axe de la débroussailleuse, il est recommandé d'utiliser l'extrémité du fil pour éliminer le pied doucement.

#### Scalper et tailler

Ces deux manipulations peuvent être effectuées avec la tête à fil inclinée en angle abrupt. Scalper c'est tailler la pousse sans abimer le sol.

Tailler et couper l'herbe lorsqu'elle elle a poussé sur un chemin ou une route.

Au cours de ces deux manipulations, tenez l'appareil en angle abrupt et dans une position où les déchets, ainsi que toute la terre déplacée et les pierres, ne soient pas projetés vers vous-même s'ils rebondissent sur une surface dure. Bien que le croquis montre comment tailler et scalper, chaque utilisateur doit trouver l'angle et la position qui lui conviennent le mieux.

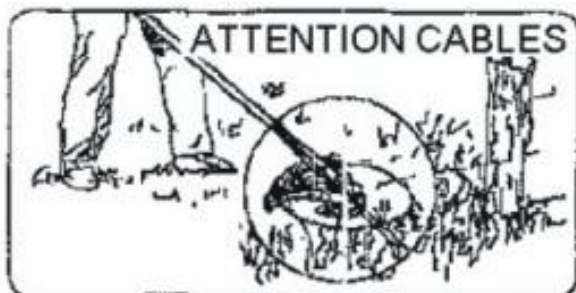
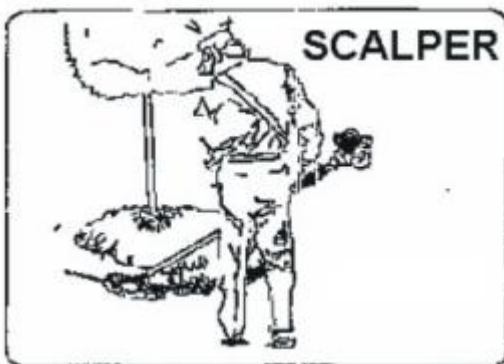

#### **d) Fonctionnement de la débroussailleuse**

- N'utilisez pas la débroussailleuse pour couper des arbres
- Utilisez toujours le harnais pour l'épaule.
- Ajustez à la fois le harnais et sa fixation à l'appareil de façon à ce que ce dernier soit suspendu de quelques centimètres au-dessus du niveau du sol. La tête coupante et la protection métallisée contre les déchets doivent être nivelées quel que soit la direction de la coupe. Harnachez l'appareil à la droite du corps.
- Ne coupez pas avec une lame en métal émoussée, fissurée ou endommagée.
- Avant de couper les pousses, vérifiez qu'il n'existe pas d'obstacles tels que rochers, pieux en métal ou maillons de câbles provenant de clôtures cassées. Si l'obstacle ne peut être supprimé, marquer son emplacement afin de l'éviter avec la lame. Les pierres et le métal émousseront ou endommageront la lame. Les câbles peuvent happer la tête de la lame et la faire rebondir ou la projeter en l'air.

#### **Fauchage**

Il s'agit de couper en balançant la lame en forme d'arc. Cette méthode dégage rapidement les surfaces recouvertes d'herbe et les mauvaises herbes. Ne pas faucher pour couper les mauvaises herbes trop touffues ou les pousses boisées.

On peut faucher dans plusieurs directions, soit une seule, ce qui a pour effet de projeter les déchets loin de vous.

En utilisant le tranchant de la lame, cette dernière tournera loin de vous. Inclinez légèrement la lame du même côté. Vous serez atteint par quelques déchets si vous fauchez dans plusieurs directions.

Couper exclusivement avec le côté de la lame qui permet que les déchets soient projetés loin de vous.

En cas de rebond, la lame peut s'émousser. Si la lame est émoussée ou abimée, l'appareil ne doit pas être utilisé.

Ne pas forcer la lame à couper. Ne pas modifier l'angle de la coupe après avoir taillé du bois. Eviter de presser ou d'utiliser un levier qui pourrait plier ou fissurer la lame.

## **6. ENTRETIEN ET RANGEMENT**

---

### **a. Filtre à air**

La poussière accumulée dans le filtre à air réduit l'efficacité de l'appareil, augmente la consommation du carburant et permet aux particules abrasives d'entrer dans le moteur. Changez le filtre à air aussi souvent que nécessaire et le maintenir propre.

La poussière accumulée sur les surfaces légères peut aisément être éliminée en secouant le filtre. Les dépôts plus importants doivent être nettoyés à l'aide d'un dissolvant approprié.

### **b. Ajuster le carburateur**

NOTE: n'ajustez pas le carburateur si ce n'est pas nécessaire.

En cas de problèmes avec le carburateur, s'adresser au distributeur agréé. Un ajustement non approprié peut endommager l'appareil et annuler la garantie.

### **c. Filtre du carburant**

Le réservoir est pourvu d'un filtre. Le filtre est placé dans le réservoir et peut être sorti grâce à un fil recourbé ou un crochet par l'orifice de remplissage du réservoir.

Examinez le filtre du carburant de façon périodique. Ne permettez pas à la poussière de pénétrer dans le réservoir. Un filtre obstrué rendra difficile ou anormale la mise en marche de l'appareil, ainsi que rendra anormale la performance de l'appareil.

Remplacez le filtre lorsqu'il est sale.

Lorsque l'intérieur du réservoir est sale, il peut être nettoyé en le rinçant avec de l'essence.

**d. Vérification de la bougie**

N'enlevez pas la bougie lorsque l'appareil est encore chaud afin d'éviter d'endommager les fils conducteurs.

- Nettoyez ou remplacez la bougie en cas d'encrassement dû à des dépôts huileux.
- Remplacez la bougie si l'extrémité de l'électrode centrale est usée.

**e. Manipulation et transport**

- Le moteur doit être éteint lorsque l'outil est déplacé entre les zones de travail
- Une fois le moteur arrêté, le silencieux reste chaud. Ne touchez jamais les parties chaudes telles que le silencieux.
- Assurez-vous que le carburant ne se vide pas du réservoir.
- Transportez l'outil de manière à éviter toute perte de carburant, blessures et dégâts.
- Démontez la tête de coupe et la lame avant le transport et le stockage. Placez la lame dans son emballage.

**f. Toujours nettoyer et meuler la lame, vérifier si la lame est bien installée avant utilisation et vérifier si la lame est endommagée si elle rencontre des obstacles. Si elle n'est pas utilisée pendant une longue période, nettoyer la surface de la lame et appliquer du lubrifiant pour éviter la rouille.**

**g. Rangement**

- Examinez, nettoyez et faites réparer l'appareil si nécessaire.
- Videz le réservoir.
- Mettez l'appareil en marche afin de consommer tout le carburant restant.
- Retirez la bougie et versez une cuillerée à café d'huile pour moteur propre dans la cavité du cylindre de la bougie, remplacez la bougie
- Rangez les éléments de coupe de manière à ce qu'on ne puisse pas les toucher (enveloppez-les par exemple.)
- Rangez dans un endroit propre, sec et sans poussière.

## 7. DECLARATION DE CONFORMITE

---

### FR / CERTIFICAT DE CONFORMITÉ



**BUILDER**

ZI, 32, rue Aristide Bergès – 31270 Cugnaux - France

Tel : +33 (0)5.34.502.502 Fax : +33 (0)5.34.502.503

Déclare que la machine désignée ci-dessous:

Débroussailleuse et coupe-bordure thermique

HDBT314T-1

Numéro de série : 2021040000321~2021040000580

Le responsable du dossier technique: Mr. Olivier Patriarca

**Est conforme aux dispositions de la directive « machine » 2006/42/CE et aux réglementations nationales la transposant ;**

**Est également conforme aux dispositions des directives européennes suivantes :**

A la Directive CEM 2014/30/UE

Directive Rohs(UE) 2015/863 modifiant 2011/65 / UE

Directive d'émission (UE) 2016/1628

Directive «Bruit » 2000/14/CE Annexe V et Directive 2005/88/CE

Niveau de puissance sonore mesurée LwA dB(A)

Débroussailleuse: 107.4dB(A) K= 3dB(A)

Coupe-bordure: 108.2dB(A) K= 3dB(A)

Niveau de puissance sonore garantie 113dB(A)

**Est également conforme aux normes européennes, aux normes nationales et aux dispositions techniques suivantes :**

EN ISO 11806-1:2011

EN ISO 14982:2009

Philippe MARIE / PDG

Cugnaux, 15-03-2021

## 8. GARANTIE

# HYUNDAI

## GARANTIE

Le fabricant garantit le produit contre les défauts de matériel et de main-d'œuvre pour une période de 2 ans à compter de la date d'achat originelle. La garantie s'applique si le produit est à usage domestique. La garantie ne s'étend pas pour des pannes dues à l'usure et aux dommages normaux.

Le fabricant accepte de remplacer les pièces classées comme défectueuses par le distributeur désigné. Le fabricant n'accepte pas la responsabilité du remplacement de la machine, toute ou partie, et / ou des dommages s'ensuivant.

### La garantie ne couvre pas les pannes dues :

- à la maintenance insuffisante.
- au montage, réglage ou opérations anormales du produit.
- aux pièces sujettes à l'usure normale.

### La garantie ne s'étend pas :

- aux coûts d'expédition et d'emballage.
- à l'utilisation de l'outil dans un but autre que celui pour lequel il a été conçu.
- à l'usage et maintenance de la machine de manière non décrite dans le manuel d'utilisateur.

De par notre politique d'amélioration continue du produit, nous nous réservons le droit d'altérer ou de modifier les caractéristiques sans préavis. En conséquence, le produit peut être différent des informations contenues ci-dessus, mais une modification sera entreprise sans préavis si elle est reconnue comme une amélioration de la caractéristique précédente.

### LIRE ATTENTIVEMENT LE MANUEL AVANT D'UTILISER LA MACHINE.

En commandant des pièces détachées, veuillez indiquer le numéro ou le code de la pièce, vous pouvez trouver cela dans la liste de pièces détachées dans ce manuel. Gardez le reçu d'achat ; sans lui, la garantie est invalide. Afin de vous aider avec votre produit, nous vous invitons à nous contacter par téléphone ou via notre site internet :

- **+33 (0)9.70.75.30.30**
- **<https://services.swap-europe.com/contact>**

Vous devez créer un « ticket » via leur plateforme.

- Inscrivez-vous ou créez votre compte.
- Indiquez la référence de l'outil.
- Choisissez l'objet de votre demande.
- Expliquez votre problème.
- Joignez ces fichiers : la facture ou le reçu de caisse, la photo de la plaque d'identification (numéro de série), la photo de la pièce dont vous avez besoin (par exemple : broches de la fiche de transformateur qui sont cassées).





## 9. PANNE PRODUIT

### QUE FAIRE SI MA MACHINE TOMBE EN PANNE?

#### Si vous avez acheté votre produit en magasin :

- a) Videz le réservoir d'essence.
- b) Veillez à ce que votre machine soit complète ( accessoires fournis ) et propre ! Si ce n'est pas le cas le réparateur refusera la machine.

Se présenter au magasin avec la machine complète avec le ticket de caisse ou facture.

#### Si vous avez acheté votre produit sur un site internet :

- a) Videz le réservoir d'essence
- b) Veillez à ce que votre machine soit complète ( accessoires fournis ) et propre ! Si ce n'est pas le cas le réparateur refusera la machine.
- c) Créez un dossier SAV SWAP-Europe (ticket ) sur le site : <https://services.swap-europe.com>  
Au moment de faire la demande sur SWAP-Europe, vous devez joindre la facture et la photo de la plaque signalétique.

d) Contactez la station de réparation pour s'assurer de ses disponibilités, avant de déposer la machine.

Se présenter en station de réparation avec la machine complète emballée, accompagnée de la facture d'achat et de la fiche de prise en charge station téléchargeable une fois la demande SAV effectuée sur le site SWAP-Europe

Pour les machines présentant une panne de moteurs constructeurs BRIGGS & STRATTON, HONDA et RATO veuillez vous referer à la notice.

Les réparations seront faites par les motoristes agréés de ces constructeurs, voir leur site :

- <http://www.briggsandstratton.com/eu/fr>
- <http://www.honda-engines-eu.com/fr/service-network-page;jsessionid=5EE8456CF39CD572AA2AEEDFD290CDAE>
- <https://www.rato-europe.com/it/service-network>

**Veillez conserver votre emballage d'origine pour permettre les retours SAV ou emballer votre machine avec un carton similaire aux mêmes dimensions.**

**Pour toute question concernant notre SAV vous pouvez faire une demande sur notre site <https://services.swap-europe.com>**

**Notre hotline reste à votre écoute au +33 (9) 70 75 30 30.**



# 10. EXCLUSIONS DE GARANTIE

## LA GARANTIE NE COUVRE PAS :

- La mise en route et les réglages du produit.
- Les dommages consécutifs à une usure normale du produit.
- Les dommages consécutifs à une utilisation non conforme du produit.
- Les dommages résultants d'un montage ou d'une mise en route non conforme au manuel d'utilisation.
- Les pannes liées à la carburation au-delà de 90 jours et à l'encrassement des carburateurs.
- Les actes d'entretiens périodiques et standards.
- Les actes de modification et de démontage qui annulent directement la garantie.
- Les produits dont le marquage original d'authentification (marque, numéro de série) ont été dégradés, altérés ou retirés.
- Le remplacement des consommables.
- L'utilisation des pièces qui ne sont pas d'origine.
- La casse des pièces consécutive à des chocs ou projections.
- Les pannes des accessoires.
- Les défauts et leurs conséquences liés à toute cause extérieure.
- La perte d'éléments et la perte due à un vissage insuffisant.
- Les éléments de coupe et tout dommage lié au desserrage des pièces.
- Une surcharge ou surchauffe.
- Une mauvaise qualité de l'alimentation : tension défectueuse, erreur de voltage, etc.
- Les dommages consécutifs à la privation de jouissance du produit pendant le temps nécessaire aux réparations et plus généralement les frais d'immobilisation du produit.
- Les frais de contre-expertise établis par un tiers suite à un devis par une station de réparation SWAP-Europe
- L'utilisation d'un produit qui présenterait un défaut ou une casse constaté(e) et qui n'aurait pas fait l'objet d'un signalement immédiat et/ou d'une réparation auprès des services de SWAP-Europe.
- Les détériorations liées aux transports et au stockage\*.
- Les lanceurs au-delà de 90 jours.
- Huile, essence, graisse.
- Les dommages liés à l'utilisation de carburants ou lubrifiants non conformes.

\* Conformément à la législation du transport les détériorations liées aux transports doivent être déclarées aux transporteurs dans les 48 heures maximum après constat par lettre recommandée avec accusé de réception.

Ce document est un complément de votre notice, liste non exhaustive.

**Attention :** toute commande doit être vérifiée en présence du livreur. En cas de refus de celui-ci vous devez simplement refuser la livraison et notifier votre refus.

**Rappel :** les réserves n'excluent pas la notification par courrier recommandé A/R dans les 72h.

### Information :

Les appareils thermiques doivent être hivernés à chaque saison (service disponible sur le site SWAP-Europe)  
Les batteries doivent être chargées avant d'être stockées.

**HYUNDAI**  
POWER PRODUCTS

**Pour toute demande, contactez-nous :**

BUILDER SAS

32, rue Aristide Bergès Z1 31270 Cugnaux, France

Tél. : +33 (0) 5.34.502.502 Fax : +33 (0) 5.34.502.503

<http://www.hyundai-power-fr.com/>

Fabriqué en République Populaire de Chine (PRC)